



オーニングで
快適ECO環境 

日よけ

雨よけ

省エネ

節電

スライドキャンバス

ソラカゼ

<簡易タイプ/滑車タイプ>

HOME AWNING SERIES

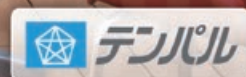



～空とそよ風の感じられる空間～
スライドキャンバス・ソラカゼ

日よけ

最大間口4m

最大出巾8m

ワイドになって、新登場!!

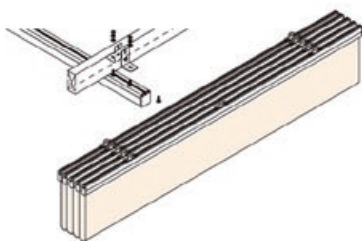

“爽やかな空”と“こちよいそよ風”…、
自然の恵みを感じられる やさしい快適空間をお届けします。

パーゴラやウッドデッキと組み合わせて、人々が集う、やすらぎのオープンエアな快適空間が誕生します。
水平に流れるレールに添って、キャンバスが左右にスライドし、やわらかいウェーブを描きます。
シンプルなレールタイプの“日よけアイテム”『スライドキャンバス・ソラカゼ』ワイド8mになって新登場。
住まいを素敵にリフレッシュ、商業施設や公共施設にも最適。エクステリア環境に新しい風を運びます。

■ 平面図

※簡易型、滑車型とも各寸法は同じです。

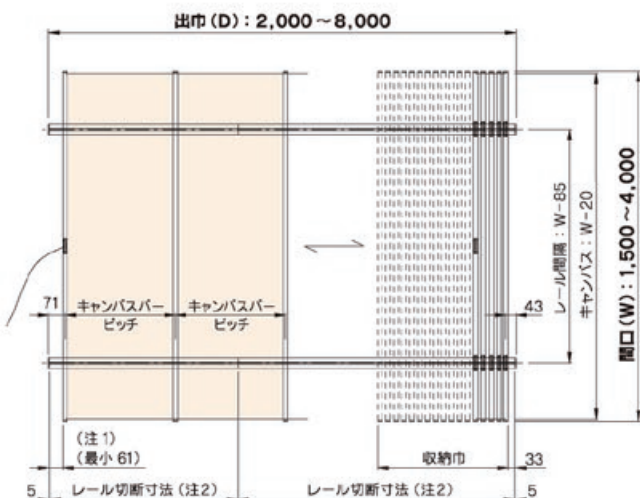

※ () 寸法は目安寸法となります。

(注1) 簡易型の場合、ロープの固定位置によってはキャンバスが収納側に戻ります。(100mm程度)
(注2) 出巾4,001mm以上からレール結合となります。
レール切断寸法は、1,000mm(最低)～4,000mm(最大)となります。
レールの長い方をキャンバス収納側に設定して下さい。
レール結合位置は、レール切断寸法と現場躯体状況に合わせて決めて下さい。

※ 出巾4.0mより大きい規格では、現場でのキャンバス組み込み作業が必要になります。

■ 側面図

※簡易型、滑車型とも各寸法は同じです。

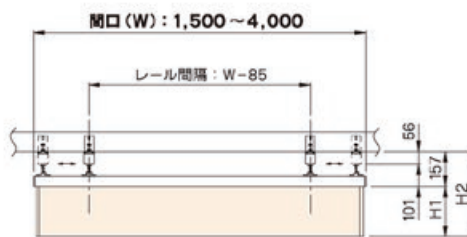

※水平使用の場合は、雨よけとしてはご使用になれませんのでご注意ください。

出巾規格 (D)	H1	H2
2,000～4,000	250	407
4,001～8,000	255	412

※ H1, H2 寸法は目安寸法となります。

■ 重量表

(単位: kg)

間口規格 (W)	出巾規格 (D)												
	2.0m	2.5m	3.0m	3.5m	4.0m	4.5m	5.0m	5.5m	6.0m	6.5m	7.0m	7.5m	8.0m
1,500 mm	22	26	29	33	36	41	45	48	52	55	59	62	66
2,000 mm	25	29	33	37	41	46	50	54	58	62	66	70	74
2,500 mm	27	32	36	41	45	51	56	60	65	69	76	79	83
3,000 mm	30	35	40	45	50	56	61	66	71	76	82	87	92
3,500 mm	32	38	43	49	54	61	67	72	78	84	89	95	100
4,000 mm	34	40	47	53	59	66	72	78	85	91	97	103	109

※上記数値は滑車型の重量です。簡易型の重量は上記数値より「2kg」引いて下さい。
※上記数値はキャンバス重量(0.44kg/m²)込み。



Image Photo

■ スライドキャンバス・ソラカゼ

＜簡易型／滑車型＞

- 間口(W)：1,500～4,000 mm
- 出巾(D)：2,000～8,000 mm
- 勾配(△)：0～10°

■ リズナー・キャンバス

＜標準キャンバス：カラーバリエーション8＞

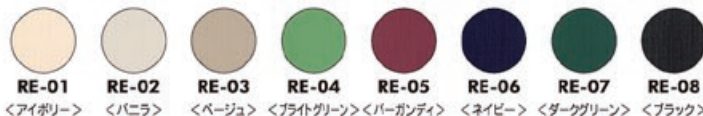

※標準キャンバス以外にも多数キャンバスをご用意しています。※印刷のため、多少の色相差がありますのでご注意ください。

■ 優れた施工性

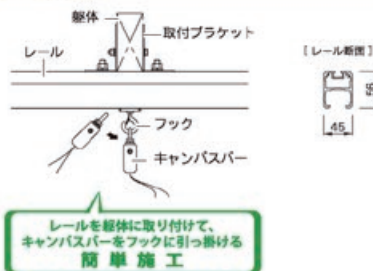

■ 取り付け勾配

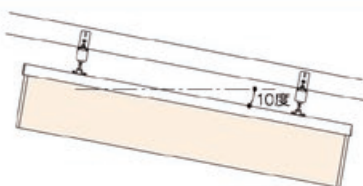

間口(W)方向：0～10度（両勾配設定時：5～10度）
出巾(D)方向：勾配なし

- ※上記の設定勾配を超えるとキャンバスの張り出し、収納がやり難かったり、部品の早期破損の恐れがありますのでご注意ください。
- ※出巾(D)方向に勾配を設ける場合、キャンバスの張り出し間隔が均等にならなったり、収納（又は張り出し）する際に操作がとても重くなったり、自重によりキャンバスが自動的に張り出し（又は収納）しますので部品の破損が起こりやすくなります。

■ 間口規格とレール間隔の関係

間口規格 (W)	レール間隔 (mm)
1,500 mm	1,000 ～ 1,415
2,000 mm	1,500 ～ 1,915*
2,500 mm	1,500 ～ 2,415
3,000 mm	2,000 ～ 2,915
3,500 mm	2,500 ～ 3,415
4,000 mm	3,000 ～ 3,915

※間口切詰寸法によっては、上記レール間隔がとれない場合もありますので、その際レール間隔は1,000mm以上として下さい。

■ 取付例

● 出巾 2,000～4,000 mm

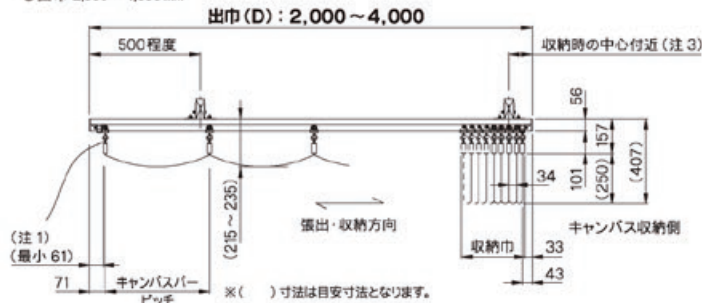

● 出巾 4,001～8,000 mm

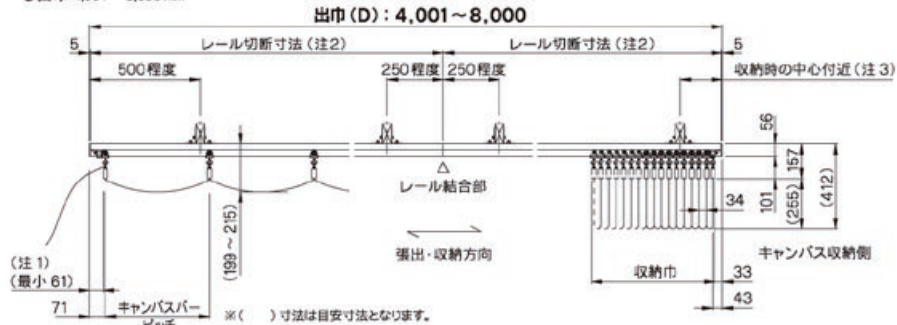

- (注1) 簡易型の場合、ロープの固定位置によってはキャンバスが収納側に戻ります。(100mm程度)
- (注2) 出巾 4,001mm 以上からレール結合となります。レール切寸法は、1,000mm (最低)～4,000mm (最大) となります。レールの長い方をキャンバス収納側に設定して下さい。レール結合位置は、レール切寸法と現場経体状況に合わせて決めて下さい。
- (注3) 収納時の中心付近に設置出来ない場合は、取付ブラケット追加や別途金物等でレールを補強して下さい。0.44kg/m以上のキャンバスを使用する場合、規格間口又は出巾によっては取付ブラケットを追加する必要があります。

■ 出巾規格とキャンバス波数の関係

出巾規格 (D)	2.0 m	2.5 m	3.0 m	3.5 m	4.0 m	4.5 m	5.0 m	5.5 m	6.0 m	6.5 m	7.0 m	7.5 m	8.0 m
収納巾 (mm)	(150)	(184)	(218)	(252)	(286)	(320)	(354)	(388)	(422)	(456)	(490)	(524)	(558)
キャンバス波数	4	5	6	7	8	9	10	11	12	13	14	15	16
キャンバスポーピッチ	(472)	(477)	(481)	(484)	(486)	(488)	(489)	(490)	(491)	(492)	(492)	(493)	(493)

※() 寸法は目安寸法となります。

[簡易型]

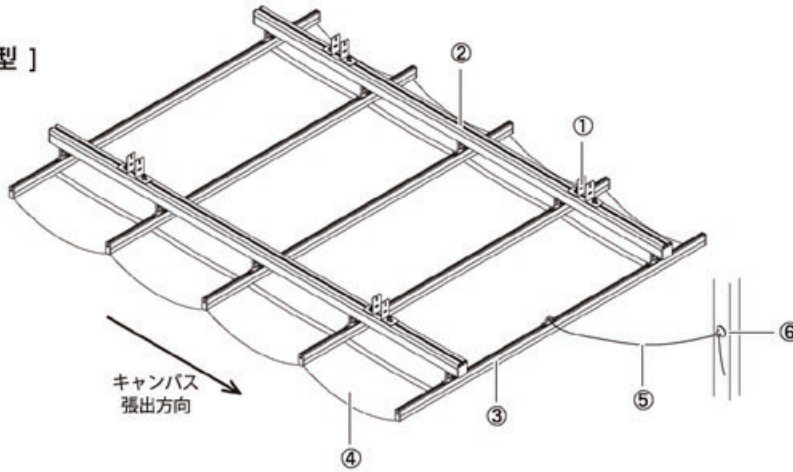

[滑車型]

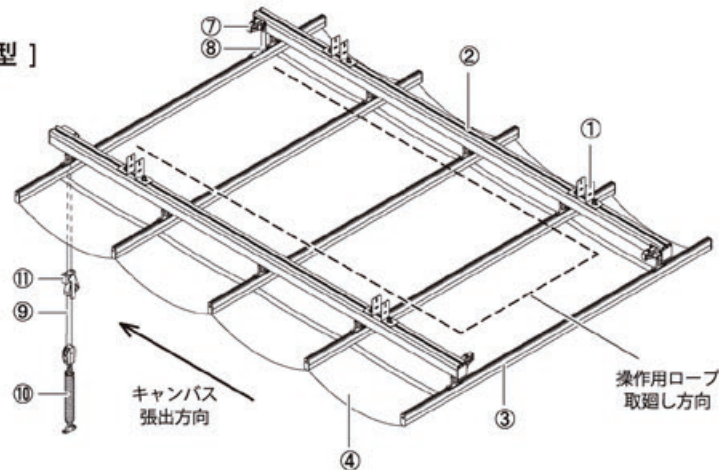

No	名称
①	取付ブラケット ※1
②	レール
③	キャンバスポー
④	キャンバス
⑤	引張・固定用ロープ: 4m
⑥	ロープ固定用フック
⑦	レール取付滑車
⑧	リード金具
⑨	操作用ロープ ※2
⑩	ローブテンションセット
⑪	ローブストッパー

※1 製品を構造体へ取り付けるための締結ねじ類(M6)は付属されていません。

※2 操作用ロープの長さは、
出巾2,000~4,000mm: 34m
出巾4,001~8,000mm: 50m
付属されています。

※付属品: フィッシャープラグ(S8)
十字穴付皿木ねじ(4.8×38)

① 許容耐荷重は、28.4kg/個
※ 出巾2,000~4,000mm: 板厚 2t
出巾4,001~8,000mm: 板厚 3t

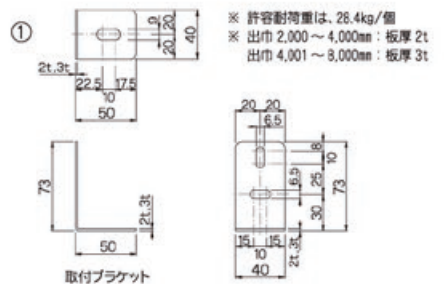

取付ブラケット

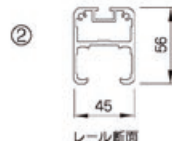

レール断面



キャンバスポー断面



ロープ固定用フック (簡易型のみ)

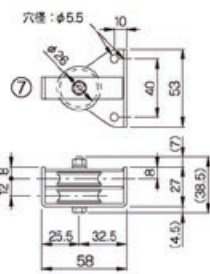

レール取付滑車 (滑車型のみ)

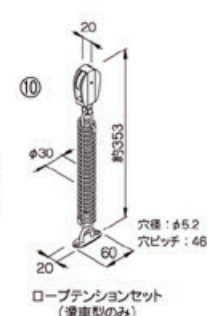

ローブテンションセット (滑車型のみ)

⚠ 「スライドキャンバス・ソラカゼ」 お取り扱い上の注意事項

1. 開閉操作は必ず周辺に障害物がない事を確認してから行ってください。
2. 次の場合は必ずキャンバスを巻き取ってください。
 - ・大雨、降雪時、又はそれが予想される時。
 - ・キャンバスがバタ付くほどの強い風、又はそれが予想される時(※目安として風速10m/s程度)。
 - ・夜間及び留守にする時。
3. キャンバス、フレーム等にぶら下がったり、物をぶら下げるなどの荷重をかけないでください。製品の破損原因となるおそれがあります。
4. 小さなお子様には使用させないでください。ロープが首にまきついたり、引っ掛かたりする恐れがありますので、お子様の手が届かないような場所にロープを固定してください。
5. 製品構造上、キャンバス収納側の上部に雨除け、雪除けを設置してください。設置の際は、レールには直接設置せず構造体に設置してください。
6. 安全に長期間ご使用頂くために、製品の定期的な点検を推奨しています。点検、部品の交換、生地の変更等、担当の販売店にお気軽にご相談ください。

●お問い合わせ・ご用命は

オーニング・日よけテントのことなら、

文化シヤッターグループ



株式会社 テンパル

http://www.tenpal.co.jp



ISO14001
JQA-EM5549
埼玉工場

オーニングで 快速ECO環境

